

ZAMKI PRZEMYSŁOWE ABLOY® Ekspert do Twoich usług



Unikalna konstrukcja cylindra ABLOY® oferuje niezawodne działanie oraz łatwość użycia w najbardziej wymagających warunkach.



ABLOY® EKSPERT DO TWOICH USŁUG

Zamki przemysłowe (cam lock) ABLOY® zostały stworzone aby zapewnić największy poziom bezpieczeństwa w dziedzinie zamknięć. Posiadamy obszerny zakres oraz szeroki wybór produktów.



Wysoka jakość zamków przemysłowych ABLOY® sprawia, że są one idealne do najbardziej wymagających rozwiązań, zapewniają wysokie bezpieczeństwo dla wartościowych przedmiotów umieszczonych za małymi drzwiami lub w obudowach np. urządzenia vendingowych, bankomatach, automatach do gier, parkometrach, automatach telefonicznych, pralkach na monety, itp.

Nasze duże doświadczenie w dziedzinie produktów wysokiego bezpieczeństwa gwarantuje najlepszy możliwy wybór do różnych zastosowań.

PERFEKCJA ZAAWANSOWANYCH ZABEZPIECZEŃ

Unikalna konstrukcja cylindra ABLOY®, kontrola dorabiania klucza oraz szeroki zakres możliwości systemów master key powodują, że zamek przemysłowy ABLOY® jest idealnym wyborem dla najbardziej wymagających zastosowań.

Wyjątkowa konstrukcja

Oparty na unikalnej zasadzie działania, wykorzystującej obrotowe dyski, zamek przemysłowy ABLOY® oferuje rozwiązania których inne systemy zamknięć nie osiągną.

Możliwości systemów klucza master

Kilka milionów różnych kombinacji klucza świadczy o tym, że cylindry ABLOY® zapewniają szeroką ofertę systemów master key. Wszystkie cylindry ABLOY® mogą być również otwierane jednym kluczem.

Łatwe użytkowanie

Kontrola dysków oraz symetria klucza powodują, że zamek przemysłowy ABLOY® jest łatwy w użyciu.

Wytrzymałość fizyczna

Zamek przemysłowy ABLOY® łączy doskonałość w zakresie projektowania z inżynierią i najnowszą technologią produkcji. Odporność na ingerencję fizyczną jest zapewniona poprzez zastosowanie elementów ze stali hartowanej.

Odporność na trudne warunki

Cylinder ABLOY® nie zawiera sprężyn ani pinów, które mogłyby powodować awarię z powodu ciężkich warunków środowiska. Wszystkie elementy są wysoce odporne na zużycie, brud, wilgoć, korozję lub zamarznięcie.

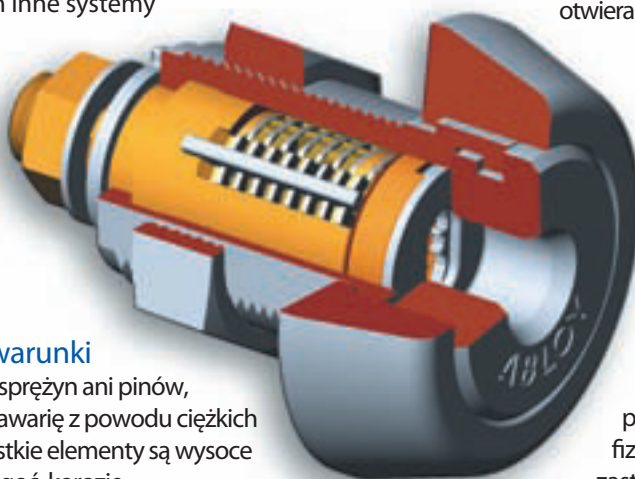

Zabezpieczenie antymanipulacyjne

Tylko właściwy klucz może prawidłowo ustawić dyski i pozwala na odblokowanie belki blokującej.

Cylinder ABLOY® PROTEC posiada nowy, opatentowany system blokowania dysków (DBS), który powoduje, że otwarcie cylindra poprzez manipulację bez właściwego klucza jest niemożliwe.

OPATENTOWANA TECHNOLOGIA CYLINDRA

Patentowe cylindry ABLOY® posiadają symetryczny klucz oraz system sterowania dyskami, który zapewnia płynne i niezawodne działanie. Oba cylindry ABLOY® EXEC i ABLOY® PROTEC posiadają specjalne cechy, które sprawiają, iż są idealnie dopasowane do konkretnych zastosowań.



ABLOY® EXEC

- Klucz niklowo-srebrny z wytrzymałym polimerowym uchwytem
- Opatentowany klucz, klucz surowy oraz konstrukcja cylindra
- Szczególnie nadaje się dla przemysłowych systemów zamknięć
- Wyjątkowa odporność na otwarcie wytrychem i trudne warunki środowiskowe



ABLOY® PROTEC

- Metalowy cały klucz
- Opatentowany klucz, klucz surowy oraz konstrukcja cylindra
- System blokowania dysków (DBS)
- Może być użyty w systemie klucza głównego z cylindrami zamykającymi drzwi
- Szeroki zakres zamków przemysłowych ABLOY®

BEZPIECZEŃSTWO KLUCZA

Aby zapewnić maksimum bezpieczeństwa klientom cylindry ABLOY® oferują różnorodność profili kluczy oraz opatentowane poziomy bezpieczeństwa klucza łącznie z kontrolą klucza na poziomie fabryki.

Klient

Ekskluzywne profile kluczy tam gdzie wymagany jest najwyższy poziom zabezpieczeń.

Fabryka

Klucze są kontrolowane przez fabrykę ABLOY® oraz biuro sprzedaży ABLOY®

Autoryzowany dystrybutor ABLOY®

Klucze są przechowywane przez licencjonowane ABLOY® Security Points.

DOPASOWANA PERFEKCJA



Lata doświadczenia w tworzeniu rozwiązań zamknięć dla najbardziej wymagających zastosowań dały nam możliwość zrozumienia potrzeb w projektowaniu, użytkowaniu oraz stosowaniu różnych poziomów zabezpieczeń.

Bliska współpraca z klientami, powoduje, że szukamy rozwiązań, które są najlepiej dopasowane do ich wymagań. Środowisko operacyjne i wymagania funkcjonalne uwzględniane

w podstawach procesu projektowania powodują, iż rozwiązania te będą łatwe w użyciu oraz nadadzą istotne znaczenie sprzętowi.

Wszystkie zamki ABLOY® są projektowane i produkowane przy użyciu najnowszych technologii, gwarantujących najwyższą jakość, szybką reakcję i terminowe dostawy.



OCHRONA NA KAŻDYM POZIOMIE



Szeroki zakres zamków przemysłowych ABLOY® zawiera zamki w różnych rozmiarach, które cechuje różnorodność trybów użytkowania, co sprawia że są idealnie dopasowane do szerokiego zakresu zastosowań. Oferujemy zamki przemysłowe pasujące do prawie wszystkich zastosowań, typów metalowych lub drewnianych drzwi w wymiarach uniwersalnych i wymiarach standardów US.

ŚWIATOWE REFERENCJE

Najbardziej wymagające instytucje zajmujące się zabezpieczeniami ufają zamkom ABLOY® od 1907. Tysiące producentów w wielu krajach wybrało zamki ABLOY® aby zabezpieczać swoje wysokiej jakości produkty, takie jak:

- maszyny vendingowe
- parkometry
- skrytki depozytowe
- automaty z grami
- wystawy w muzeum
- stacje bazowe telefonii komórkowej
- kontenery transportowe
- szafki z przełącznikami
- broń
- telefony na monetę

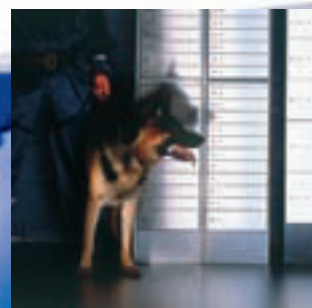
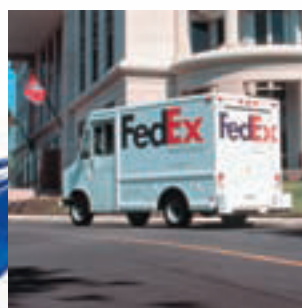
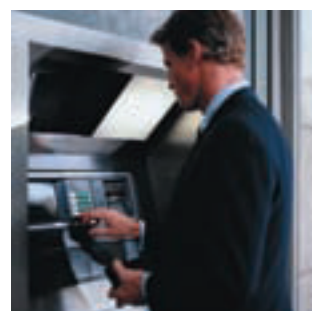

ODPOWIEDNI PRODUKT DLA KAŻDEGO ZASTOSOWANIA

Model		Obrót rygla: wyjęcie klucza		Materiał cylindra	Liczba dysków	Możliwość użytkowania jako lewoskrętny	Typ cylindra *)					
Wymiary	Numer produktu	90° /180° Tylko w pozycji zaryglowanej	360° W zaryglowanej i odryglowanej pozycji				C	P	E	D	N	
UNIWERSALNY ZAKRES		CL100 (3275C) CL101 (3276C)	●	●	mosiądz mosiądz	11 11	●	●	●	●	●	●
		CL103 (3277C, 3507D) CL106 (3278C)	●	●	mosiądz mosiądz	11 11	●	●	●	●	●	●
		CL104 (3273C, 3504D) CL105 (3243C, 3505D) CL107 (3274C)	● ●	●	mosiądz stal mosiądz	9 9 9	● ●	●	●	●	●	●
		CL108 CL109	● ●		mosiądz mosiądz	7 7	● ●	●				●
		CL110	●		stal	9	●		●			●
US ZAKRES		CL200 (3373C, 3506D) CL201 (3503D)	● ●		mosiądz stal	9 9	● ●	●	●	●	●	●
		CL202 (3377C)	●		mosiądz	11	●	●	●			●
		CL203 (3375C)	●		mosiądz	11	●	●	●			●
		CL204 CL205 (3343C)	● ●		stal stal	9 9	● ●	●	●			●

= Produkt na listach UL

= Opatentowany system cylindra

*) C = ABLOY * CLASSIC
P = ABLOY * PROFILE

D = ABLOY * DISKLOCK PRO
E = ABLOY * EXEC
N = ABLOY * PROTEC

Wymiary

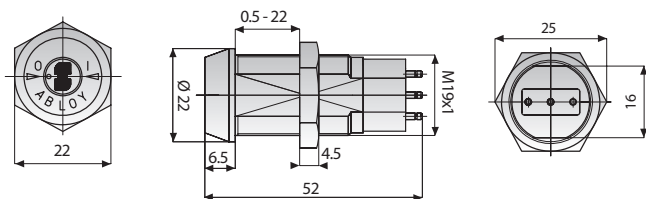

Przełącznik ABLOY® zapewnia sterowanie dopływem prądu dla alarmów antywłamaniowych, skrzynek kontrolnych oraz innych aplikacji wysokiego bezpieczeństwa

Zamki są dostępne w trzech różnych modelach:

- EP400: klucz można usunąć w pozycji "on" i "off"
- EP401: klucz można usunąć w pozycji "off"
- EP402: chwilowy klucz kontaktowy można usunąć w pozycji "off"

Zamki pasują do panelu o grubości od 0.5 mm do 22 mm.

Schemat połączeń

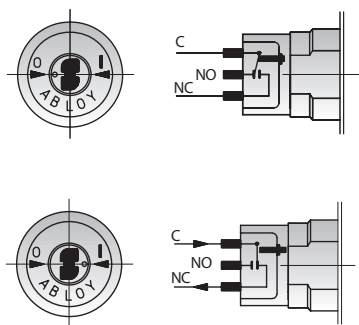

C = wspólny
NO = normalnie otwarty
NC = normalnie zamknięty

Mikroprzełącznik: Honeywell 1SX1-H58 do połączeń z AMP 0.058 cala (1.47 mm) reseatables

Specyfikacja elektryczna: 7A, 250 VAC
7A res., 28 VDC
4A ind., 28 VDC

Zakres działania: -54° to +120 °C

Typy cylindra: C, P, E, D, N

Maeriał i wykończenie:

- Cylinder : hartowana i chromowana stal
- Pierwszy i ostatni dysk: kasetka- hartowana stal niklowana
- Nakrętka: ocynkowana stal
- Części łączące i przełącznik wtyczek montażowych: tworzywo sztuczne
- Pozostałe części: mosiądz

ABLOY® ZAMKI T-HANDLE CL290, CL291

Wymiary

CL290

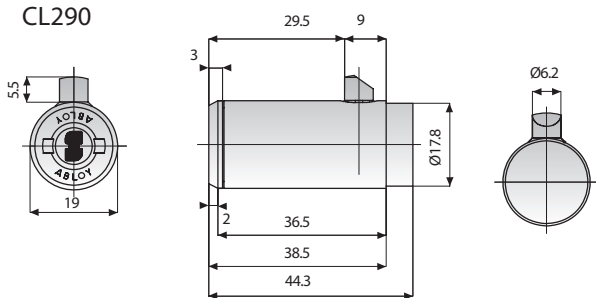

Zamki ABLOY® T-handle są idealne do maszyn vendingowych oraz innych zastosowań z klamką. Stalowy zatrzask daje maksimum odporności na atak poprzez pociągnięcie.

Zamki są dostępne w dwóch różnych modelach:

- CL290: zatrzask sprężynowy samozatrzaskowy
- CL291: zatrzask ryglowany kluczem

Typy cylindrów: C, P, E, D, N

CL291

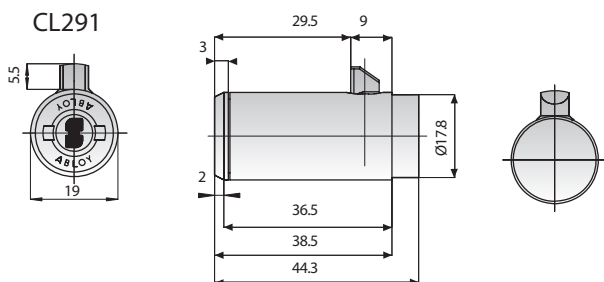

Materiał i wykończenie:

- Cylinder: stal chromowana
- Przód cylindra: kasetka hartowana chromowana stal
- Zatrzask: stal niklowana

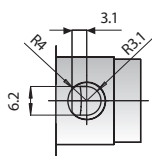

ZAMKI PRZEMYSŁOWE ABLOY® W SZCZEGÓŁACH

OBROTY CYLINDRA

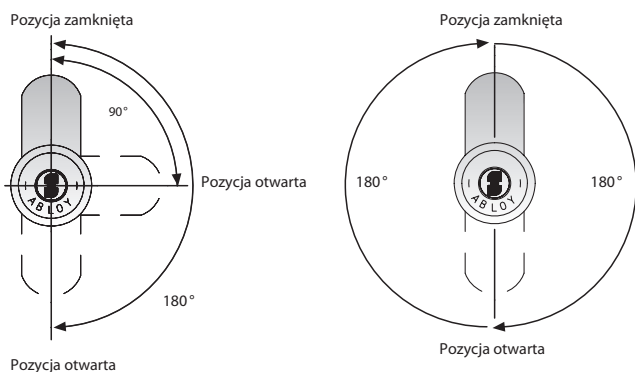

TYPY ZAMKÓW

CL100 CL200
CL103 CL201
CL104 CL202
CL105 CL203
CL108 CL204
CL109 CL205
CL110

TYPY ZAMKÓW

CL101
CL106
CL107

SPECYFIKACJA UNIWERSALNA I USA

Specyfikacja uniwersalna



Przód cylindra

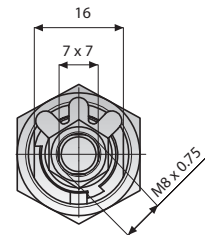

Koniec cylindra

Specyfikacja USA

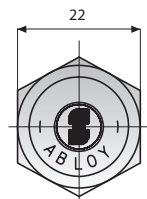

Przód cylindra

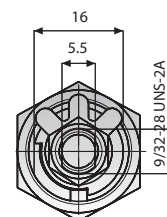

Koniec cylindra

KONSTRUKCJA I WYKOŃCZENIE

Cylinder z mosiądzu (dwa pionowe znaki na froncie cylindra)



- Blokujące dyski, bęben cylindra i koniec śruby: Mosiądz
- Krzywka, nakrętki, podkładki: Ocynkowana stal
- Cylinder: Chromowany mosiądz

Cylinder stalowy (dwa poziome znaki na froncie cylindra)



- Blokujące dyski, bęben cylindra i koniec śruby: Mosiądz
- Krzywka, nakrętki, podkładki: Ocynkowana stal
- Cylinder: obudowa chromowana stal hartowana
- Pierwszy dysk: Niklowana stal hartowana

WYMIARY OTWORU MONTAŻOWEGO

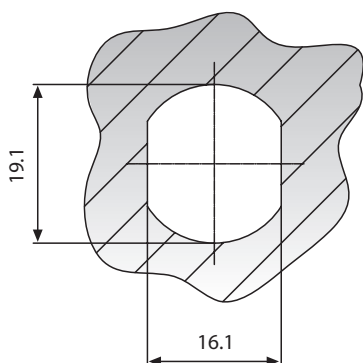

PODCZAS ZAMÓWIENIA, PROSIMY PODAĆ

- Typ zamka
- Typ cylindra
 - C = ABLOY® CLASSIC
 - P = ABLOY® PROFILE
 - D = ABLOY® DISKLOCK PRO
 - E = ABLOY® EXEC
 - N = ABLOY® PROTEC
- Liczba kluczy w ABLOY® EXEC oraz ABLOY® DISKLOCK PRO (oddzielne zamówienie). W przypadku innych typów cylindra 2 klucze/zamki wliczone
- Profil klucza
- Wykończenie cylindra, jeśli nie standardowe (chrom)
 - M = mosiądz
 - H = satynowy chrom
- Typ krzywki, jeśli wymagane (patrz strona 11)
- Obrót rygla (90°, 180°)
- Blacha montażowa, jeśli wymagana

AKCESORIA DO ZAMKÓW PRZEMYSŁOWYCH ABLOY®

RYGLE

Dla zamków przemysłowych w uniwersalnym zakresie, są dostępne trzy modele: prosty, hakowy oraz wygięty. Rygle zrobione są z niklowanej stali. Rygle z zakresu zamków przemysłowych USA są dostępne w biurach sprzedaży USA.

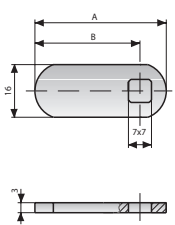
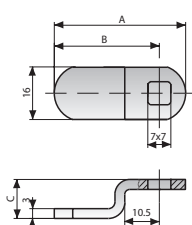
Rygiel prosty	Nr części	A	B	Rygiel wygięty	Nr części	A	B	C
	455608	26	18		455678	32	24	13.3
	434815	30.5	22.5		434959	33	25	26.5
	434869	33	25		455333	35	27	5
	455322	35	27		434928	35	27	6.5
	434609	38	30		455499	35	27	9.5
	434794	40	32		455525	35	27	10.5
	455556	45	37		434816	36	28	12
	455548	48	40		434799	36	28	22
	455494	53	45		455557	37	29	18.5
	455797	58	50		434766	38	30	15
455606	68	60	434667	38	30	7		
435097	40	32	5	434702	40	32	19	
434702	40	32	19	434635	45	37	5	
434635	45	37	5	434700	45	37	8	
434700	45	37	8	434852	45	37	13.3	
434852	45	37	13.3	434757	48	40	19	
434757	48	40	19	434788	50	42	12.5	
434788	50	42	12.5	455461	61	53	18	
455461	61	53	18					

BLACHY MONTAŻOWE

Blachy montażowe wykonane są ze stali i powinny być zamawiane oddzielnie.

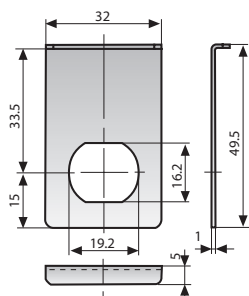

413807

- Do użytku z plastikowym pierścieniem 4841003 w szklanych drzwiach
- Dostępna również w wykończeniu z mosiądzu, numer produktu 413808
- Chromowana

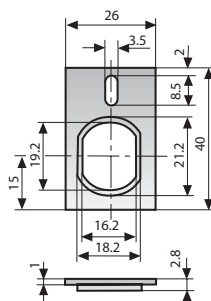

455328

- Używana wewnątrz do drzwi drewnianych aby zapobiec obracaniu
- Montowana za pomocą śrub przez górne otwory blachy.
- Ocynkowana

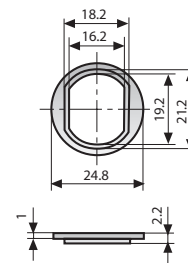

434613

- Używana zwykle jako zamiennik dla zamków przemysłowych wg specyfikacji uniwersalnej
- Normalnie używana po obu stronach otworu montażowego
- Ocynkowana

AKCESORIA SPECJALNE

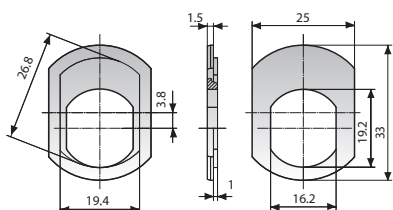

Blacha montażowa 441345

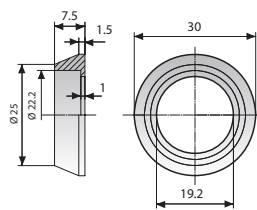

Pierścień ochronny 804757

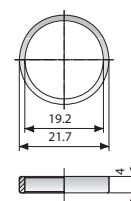

Rękaw unoszący 804252

ABLOY® – znak bezpieczeństwa



Ochrona środowiska oraz jakość systemów używanych przez Abloy Oy zapewnia klientowi o jakości ABLOY® na każdej płaszczyźnie. Pierwszy certyfikat jakości Quality System Certificate - SFS-EN ISO 9001 - otrzymaliśmy w 1989. Zaledwie osiem lat później, Abloy Oy był jedną z pierwszych firm w Finlandii, które otrzymały certyfikat ochrony środowiska SFS-EN-ISO 14001.

Nasze produkty są projektowane i produkowane nie tylko do podwyższenia poziomu zabezpieczeń ale również aby być niezawodnymi, przyjaznymi w użyciu i estetycznie miłymi. ABLOY® jest Twoim znakiem bezpieczeństwa.

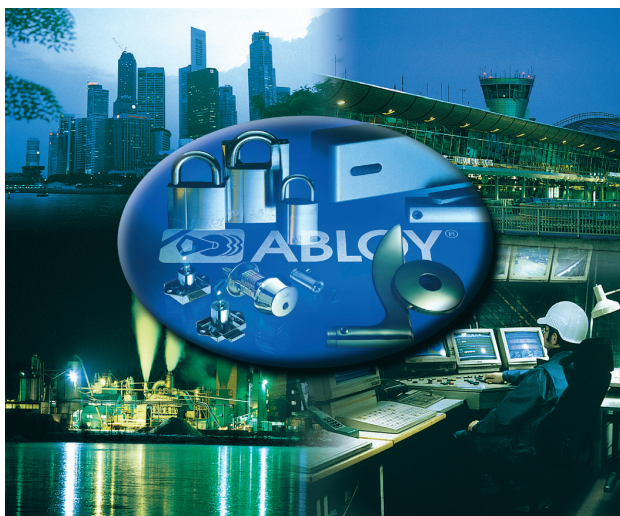

ABLOY® jest zarejestrowanym znakiem firmy Abloy Oy, jednego z głównych producentów zamków, systemów zamknięć i okuć drzwiowych oraz światowego wiodącego lidera i developera produktów z zakresu zabezpieczeń elektromechanicznych.

Unikalny mechanizm cylindra dyskowego ABLOY® ma kilka zalet w stosunku do tradycyjnych mechanizmów blokowania. Od kiedy mechanizm ten został wynaleziony w 1907 r. stał się symbolem wysokiego bezpieczeństwa oraz doskonałej wydajności. Nasz asortyment składa się z zamków elektromechanicznych, zamków przemysłowych, klódek zamków meblowych oraz nawierzchniowych, cylindrów dla różnych typów zamków wpuszczanych, samozamykaczy, automatów drzwiowych oraz okuć drzwiowych. Rozwiązania zamknięć ABLOY® dla wszystkich aplikacji są dostępne w naszej ogólnoświatowej sieci dystrybutorów. Rozwiązania ukierunkowane na potrzeby Klientów, w połączeniu z naszym wieloletnim doświadczeniem i szeroką wiedzą o bezpieczeństwie gwarantują, że w rozwiązaniach ABLOY® wprowadzamy najnowsze technologie aby dopasować je do Państwa potrzeb.



www.abloy.com

Abloy Oy
Wahlforsinkatu 20
P.O.Box 108
FI-80101 JOENSUU
FINLAND
Tel. +358 20 599 2501
Fax +358 20 599 2209

